

# 歩行車 ストリーム オービー



## 保守部品表

OB-20A



株式会社 インタージェットAIJ福祉事業部

2024/4/1 (V2)

# 歩行車 ストリーム オービー 部品展開図

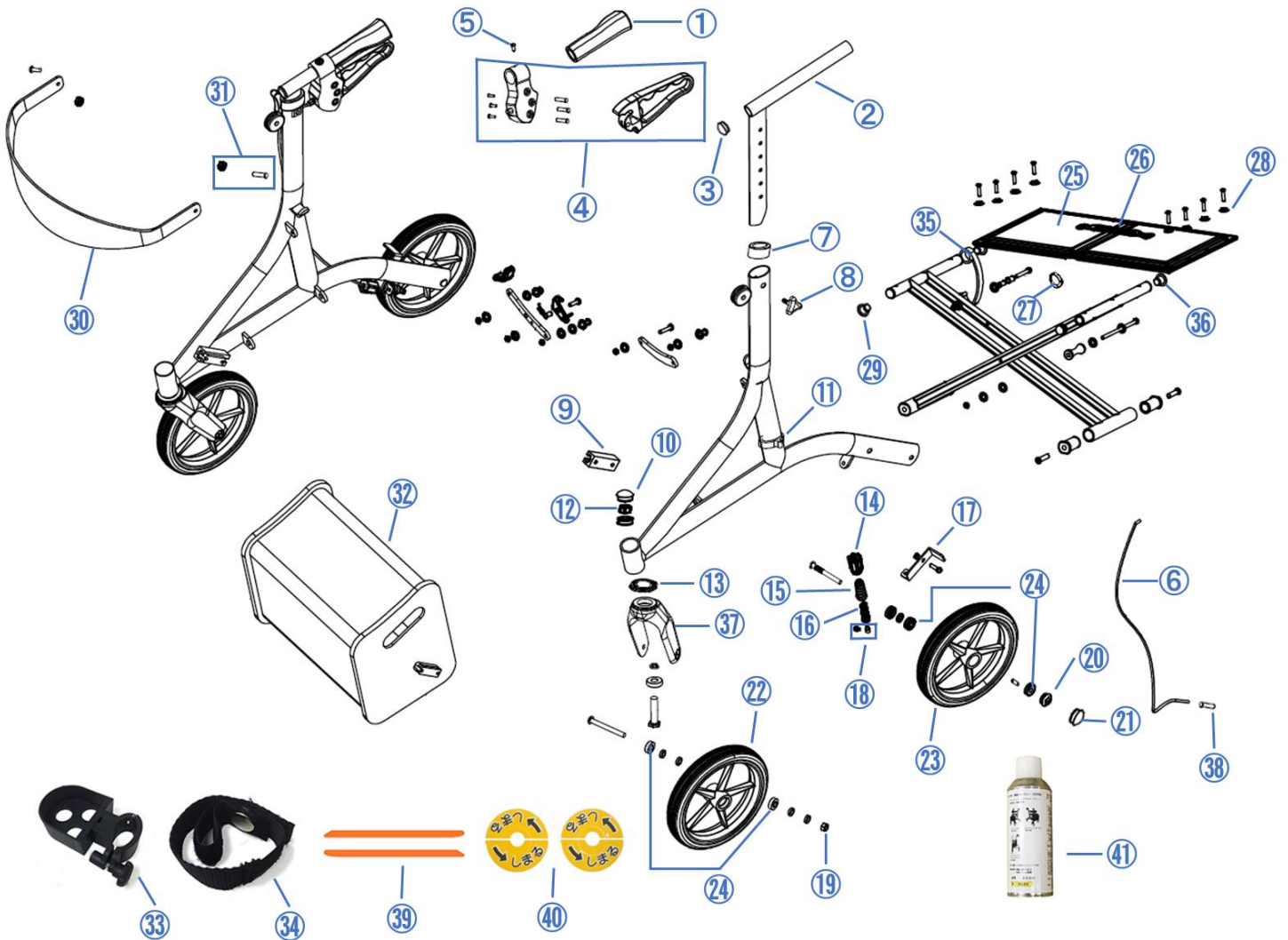

OB 2024/4/1 (V2)

番号	部品名	個数	番号	部品名	個数	番号	部品名	個数
OBP-1	ハンドルグリップ	2	OBP-14	ブレーキ調節ネジ	2	OBP-28	シート部留めネジ	8
OBP-2R	ハンドルポスト(右)	1	OBP-15	ブレーキ部バネ	2	OBP-29	シート前部キャップ	2
OBP-2L	ハンドルポスト(左)	1	OBP-16	ブレーキ部バネゴムカバー	2	OBP-30	背もたれ	1
OBP-3	ハンドル部キャップ	2	OBP-17R	ブレーキ金具(右)	1	OBP-31	背もたれ固定ボルト・ナット	2
OBP-4R	ブレーキレバー(右)	1	OBP-17L	ブレーキ金具(左)	1	OBP-32	バッグ	1
OBP-4L	ブレーキレバー(左)	1	OBP-18	ブレーキ部固定ネジ・ソケットネジ	2	OBP-33	杖用ホルダー	1
OBP-5	ブレーキレバー固定ネジ	2	OBP-19	前輪軸ナイロンナット	2	OBP-34	杖用ストラップ	1
OBP-6	ブレーキワイヤー	2	OBP-20	後輪軸ナイロンナット	2	OBP-35	シート固定折りたたみロック	1
OBP-7	フレームキャップ	2	OBP-21	後輪部キャップ	2	OBP-36	シート後部キャップ	2
OBP-8	高さ調節ボルト	2	OBP-22	前輪	2	OBP-37	前輪フォーク	2
OBP-9	フレームキャップ側バッグ取付金具	2	OBP-23	後輪	2	OBP-38	ブレーキワイヤーエンドキャップ	2
OBP-10	フロントフレームキャップ	2	OBP-24	前・後輪用ベアリング	8	OBP-39	ステッカー	2
OBP-11	S字ガイドリング	2	OBP-25	シート	1	OBP-40	ブレーキ調節表示シール	2
OBP-12	フロントフレームナイロンナット	2	OBP-26	シート部ストラップ	1	OBP-41	補修用スプレー (カラー:ディープグリーン・ブラック)	
OBP-13	フォークカバー	2	OBP-27	シート部ストラップ用リング	1			

# ストリームオービー 保守部品表

2024/4/1

## 送料について

弊社より部品送付の場合













□部品代が5,000円(税別)以上の場合:送料無料

□部品代が5,000円(税別)未満の場合:別途送料800円(税別)がかかります。

(北海道、沖縄、離島につきましては送料別途となります)

弊社にて交換作業を行う場合(別途作業料が5,000円(税別) 必要です。)

□実機を弊社までお送り下さい。その際の往復の送料のご負担をお願い致します。

部品番号	部品名	部品写真	備 考
OBP-1	ハンドルグリップ		左右共通です (金額は1個当たりになります)
OBP-2R	ハンドルポスト (右)		左右共通部品ではありません (金額は1個当たりになります)
OBP-2L	ハンドルポスト (左)		左右共通部品ではありません (金額は1個当たりになります)
OBP-3	ハンドル部キャップ		
OBP-4R	ブレーキレバー (右)		左右共通部品ではありません (金額は1個当たりになります)
OBP-4L	ブレーキレバー (左)		左右共通部品ではありません (金額は1個当たりになります)
OBP-5	ブレーキレバー 固定ネジ		
OBP-6	ブレーキワイヤー		
OBP-7	フレームキャップ		
OBP-8	高さ調節ボルト		
OBP-9	フレーム側 バッグ取付金具		
OBP-10	フロントフレーム キャップ		

# ストリームオービー 保守部品表

2024/4/1

## 送料について

弊社より部品送付の場合



□部品代が5,000円(税別)以上の場合:送料無料

□部品代が5,000円(税別)未満の場合:別途送料800円(税別)がかかります。

(北海道、沖縄、離島につきましては送料別途となります)

弊社にて交換作業を行う場合(別途作業料が5,000円(税別) 必要です。)

□実機を弊社までお送り下さい。その際の往復の送料のご負担をお願い致します。

部品番号	部品名	部品写真	備 考
OBP-11	S字ガイドリング		
OBP-12	フロントフレーム ナイロンナット		
OBP-13	フォークカバー		
OBP-14	ブレーキ調節ネジ		(金額は1個当たりになります)
OBP-15	ブレーキ部バネ		
OBP-16	ブレーキ部 バネゴムカバー		
OBP-17R	ブレーキ金具 (右)		左右共通部品ではありません (金額は1個当たりになります)
OBP-17L	ブレーキ金具 (左)		左右共通部品ではありません (金額は1個当たりになります)
OBP-18	ブレーキ部固定ネジ・ ソケットネジ		
OBP-19	前輪軸 ナイロンナット		OBP-20と共通部品です
OBP-20	後輪軸 ナイロンナット		OBP-19と共通部品です
OBP-21	後輪部キャップ		

# ストリームオービー 保守部品表

2024/4/1

## 送料について

弊社より部品送付の場合

□部品代が5,000円(税別)以上の場合:送料無料

□部品代が5,000円(税別)未満の場合:別途送料800円(税別)がかかります。

(北海道、沖縄、離島につきましては送料別途となります)

弊社にて交換作業を行う場合(別途作業料が5,000円(税別) 必要です。)

□実機を弊社までお送り下さい。その際の往復の送料のご負担をお願い致します。

部品番号	部品名	部品写真	備考
OBP-22	前輪		
OBP-23	後輪		
OBP-24	前・後輪用 ベアリング		
OBP-25	シート		
OBP-26	シート部ストラップ		
OBP-27	シート部ストラップ用 リング		
OBP-28	シート部留めネジ		
OBP-29	シート前部キャップ		
OBP-30	背もたれ		
OBP-31	背もたれ固定 ボルト・ナット		
OBP-32	バッグ		
OBP-33	杖用ホルダー		

# ストリームオービー 保守部品表

2024/4/1

## 送料について

弊社より部品送付の場合

□部品代が5,000円(税別)以上の場合:送料無料

□部品代が5,000円(税別)未満の場合:別途送料800円(税別)がかかります。

(北海道、沖縄、離島につきましては送料別途となります)

弊社にて交換作業を行う場合(別途作業料が5,000円(税別) 必要です。)

□実機を弊社までお送り下さい。その際の往復の送料のご負担をお願い致します。

部品番号	部品名	部品写真	備考
OBP-34	杖用ストラップ		
OBP-35	シート固定 折りたたみロック		
OBP-36	シート後部 キャップ		
OBP-37	前輪フォーク		
OBP-38	ブレーキワイヤー エンドキャップ		
OBP-39	ステッカー		
OBP-40	ブレーキ調節 表示シール		2枚一組です
OBP-41	スプレー		