

歩行車 トライウォーカー



保守部品表

TR-62BK



株式会社 インタージェット AIJ福祉事業部

2024/04/01 (V4)

三輪歩行車 トライウォーカー 部品展開図(アッセンブリー)

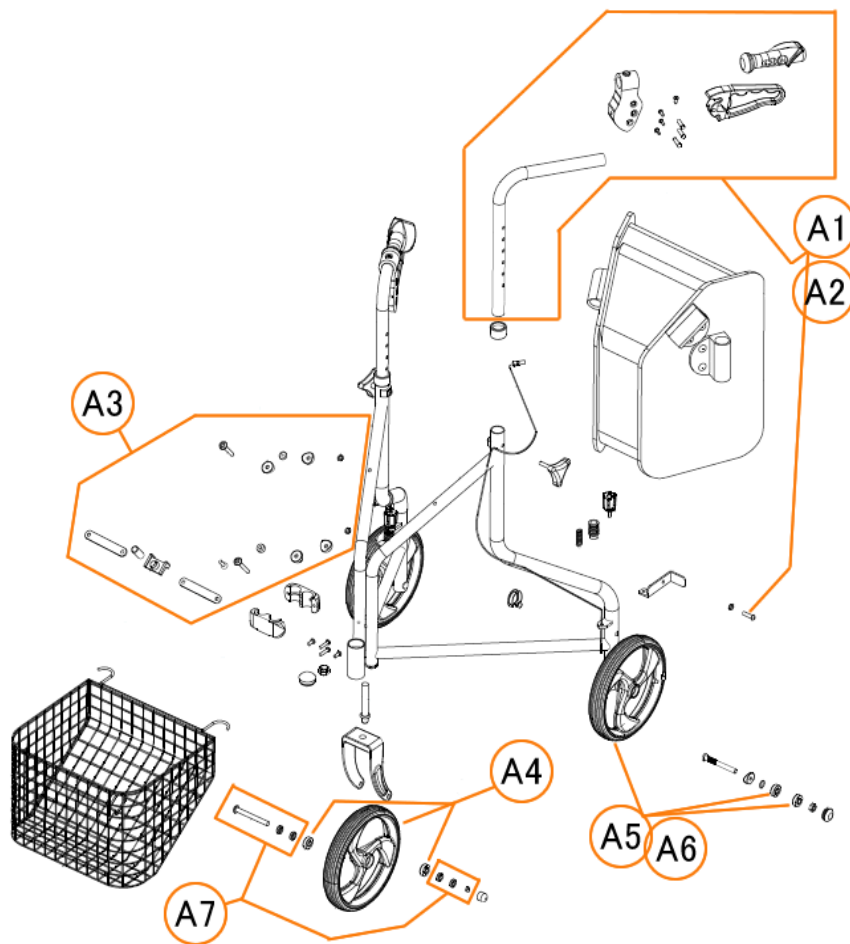

番号	部品名	個数	備考	TRP 2024/04/01 (V4)
アッセンブリーパーツ				
A1	ハンドル部セット(右)	1		
A2	ハンドル部セット(左)	1		
A3	ハンドル部開閉セット	1		
A4	前輪セット(TR-62EG・TR-62CG)	1		
A4B	前輪セット(TR-62BK・TR-62RO)	1		
A5	後輪セット(右)(TR-62EG・TR-62CG)	1		
A5B	後輪セット(左右共通)(TR-62BK・TR-62RO)	1		
A6	後輪セット(左)(TR-62EG・TR-62CG)	1		
A7	前輪車軸セット	1		

* (個数)は、1台分の取付け個数です

歩行車 トライウォーカー 部品展開図(単品)

* (個数)は、1台分の取付け個数です

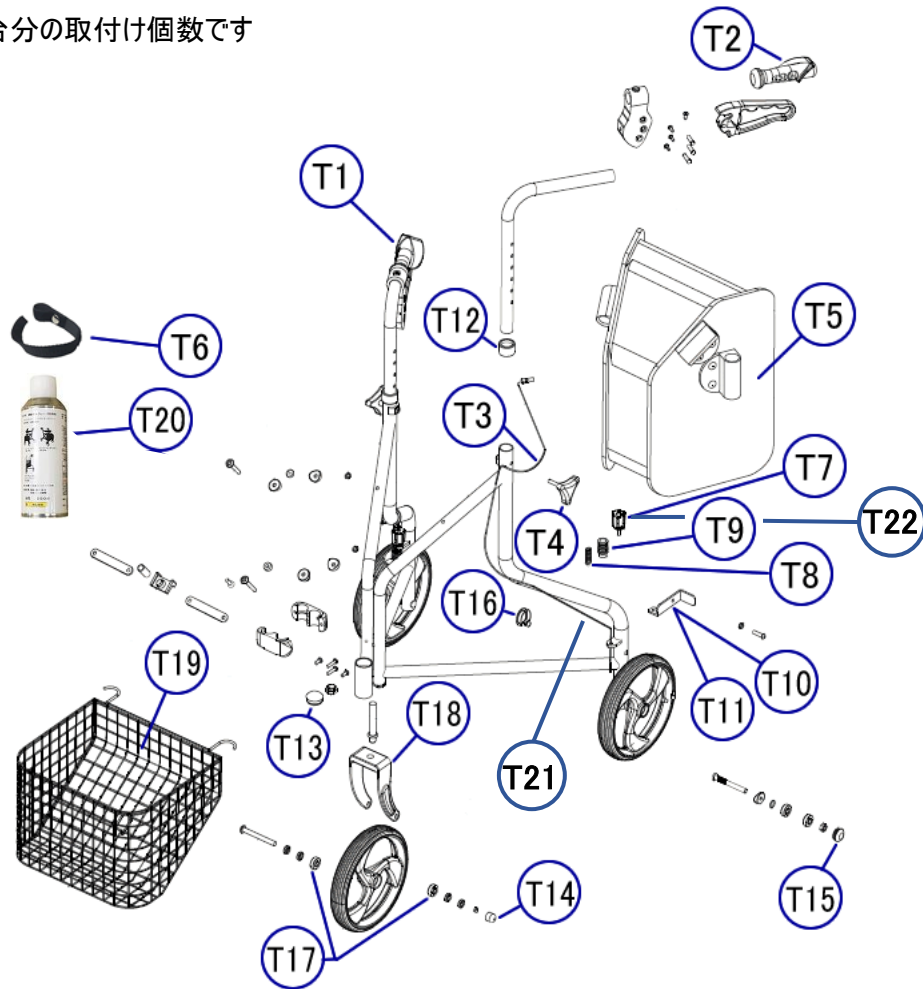

番号	部品名	個数	備考	TRP 2024/04/01 (V4)
単品				
T1	ハンドグリップ(右)	1		
T2	ハンドグリップ(左)	1		
T3	ブレーキワイヤー	2		
T4	高さ調節ネジ	2		
T5	バッグ	1		
T6	杖用ストラップ	1		
T7	ブレーキ調節ネジ	2		
T8	ブレーキ部バネ	2		
T9	ブレーキバネゴムカバー	2		
T10	ブレーキ金具(右)	1		
T11	ブレーキ金具(左)	1		
T12	フレームキャップ	2		
T13	フロントフレームキャップ	1		
T14	前輪ナットキャップ	1		
T15	後輪キャップ	2		
T16	S字ガイドリング	2		
T17	車輪用ベアリング	6		
T18	前輪フォーク	1		
T19	バスケット	1		
T20	補修用スプレー(ホリブラック)	1		
T21	ブレーキアウター	2		
T22	ブレーキ調節表示シール	2		

トライウォーカー 保守部品表

2024/4/1

送料について

弊社より部品送付の場合

- 部品代が5,000円(税別)以上の場合: 送料無料
- 部品代が5,000円(税別)未満の場合: 別途送料800円(税別)がかかります。(沖縄、離島につきましては送料別途となります)

弊社にて交換作業を行なう場合(別途作業料が5,000円(税別)必要です。)

- 実機を弊社までお送り下さい。その際の往復の送料のご負担をお願い致します。

単品

部品番号	部品名		部品写真	備考
TRP-T1	ハンドグリップ(右)	右		
TRP-T2	ハンドグリップ(左)	左		
TRP-T3	ブレーキワイヤー	左右 共通		
TRP-T4	高さ調節ネジ	左右 共通		合計6箇所共通
TRP-T5 EG	バッグ			TR-62EG(エメラルドグリーン)用
TRP-T5 BK	バッグ			TR-62BK(チドリブラック)用
TRP-T5 RO	バッグ			TR-62RO(ホリディローズ)用
TRP-T6	杖用ストラップ			
TRP-T7	ブレーキ調節ネジ	左右 共通		
TRP-T8	ブレーキ部バネ	左右 共通		
TRP-T9	ブレーキバネゴムカバー	左右 共通		

トライウォーカー 保守部品表

2024/4/1

送料について











弊社より部品送付の場合

- 部品代が5,000円(税別)以上の場合: 送料無料
- 部品代が5,000円(税別)未満の場合: 別途送料800円(税別)がかかります。(沖縄、離島につきましては送料別途となります)

弊社にて交換作業を行なう場合(別途作業料が5,000円(税別)必要です。)

- 実機を弊社までお送り下さい。その際の往復の送料のご負担をお願い致します。

単品

部品番号	部品名		部品写真	備考
TRP-T10	ブレーキ金具(右)	右		
TRP-T11	ブレーキ金具(左)	左		
TRP-T12	フレームキャップ	左右 共通		
TRP-T13	フロントフレームキャップ			
TRP-T14	前輪ナットキャップ			
TRP-T15	後輪キャップ	左右 共通		
TRP-T16	S字ガイドリング	左右 共通		
TRP-T17	車輪用ベアリング	左右 共通		1車輪に付、2個必要 前輪、後輪共通
TRP-T18	前輪フォーク			
TRP-T19	バスケット			
TRP-T20	補修用スプレー トリブラック			

トライウォーカー 保守部品表

2024/4/1

送料について

弊社より部品送付の場合

- 部品代が5,000円(税別)以上の場合: 送料無料
- 部品代が5,000円(税別)未満の場合: 別途送料800円(税別)がかかります。(沖縄、離島につきましては送料別途となります)

弊社にて交換作業を行なう場合(別途作業料が5,000円(税別)が必要です。)

- 実機を弊社までお送り下さい。その際の往復の送料のご負担をお願い致します。

単品

部品番号	部品名		部品写真	備考
TRP-T21	ブレーキアウター			インナー無し
TRP-T22	ブレーキ調節表示シール			2枚1組

トライウォーカー 保守部品表

2024/4/1

送料について

弊社より部品送付の場合

- 部品代が5,000円(税別)以上の場合: 送料無料
- 部品代が5,000円(税別)未満の場合: 別途送料800円(税別)がかかります。(沖縄、離島につきましては送料別途となります)

弊社にて交換作業を行なう場合(別途作業料が5,000円(税別)が必要です。)

- 実機を弊社までお送り下さい。その際の往復の送料のご負担をお願い致します。

アッセンブリー

部品番号	部品名		部品写真	備考
TRP-A1	ハンドル部セット(右)	右		ブレーキレバー、ワイヤー、ネジ ワイヤーエンドキャップ、グリップ ハンドルポスト、キャップ
TRP-A2	ハンドル部セット(左)	左		ブレーキレバー、ワイヤー、ネジ ワイヤーエンドキャップ、グリップ ハンドルポスト、キャップ
TRP-A3	ハンドル開閉部セット			
TRP-A4	前輪セット (TR-62EG・TR-62CG)			車輪、ベアリング、スペーサー ※カラー(エメラルドグリーン・シャンパンゴールド)はこちらとなります
TRP-A4B	前輪セット			車輪、ベアリング、スペーサー ※カラー(トリプルブラック・ホリデイローズ)はこちらとなります
TRP-A5	後輪セット(右) (TR-62EG・TR-62CG)	右		車輪、ベアリング、スペーサー ※カラー(エメラルドグリーン・シャンパンゴールド)はこちらとなります
TRP-A5B	後輪セット	左右 共通		車輪、ベアリング、スペーサー ※カラー(トリプルブラック・ホリデイローズ)はこちらとなります
TRP-A6	後輪セット(左) (TR-62EG・TR-62CG)	左		車輪、ベアリング、スペーサー ※カラー(エメラルドグリーン・シャンパンゴールド)はこちらとなります
TRP-A7	前輪車軸セット			前輪車軸、ワッシャ、ナット